

ミニ雨男くん

簡単こけしタイプ Ver. を作ってみよう♪



用意するもの

- ★フェルティングマット
- ★ニードル（羊毛用針）
- ★羊毛
 - ・肌色 or オフホワイト or ナチュラル（顔・手用）
 - ・白・黒・こげ茶
- ★縫い針
- ★白・こげ茶の糸
- ★メガネ用（針金の場合 針金 約1.6cm
 - ・刺繍する場合 黒の刺繍糸
- ★白いビーズ4～5個（ボタン用）
- ★傘用
 - ・黄色い布（傘用・約5cm角程度）
 - ・針金6cm程度
 - ・ボンド等

あると便利なもの

- ★ベース用羊毛
- ★白のアクリル絵の具
- ★チャコペンシル（水または自然に消えるもの）
- ★マチ針
- ★ピンセット

他 はさみ、定規、ペンチなど

レシビ上のサイズで作成した場合、約8cmの高さに完成します



始める前にお読みください

●ベース羊毛とは

一本の毛が太く短いので、簡単に形を作ることができます。
色付きも販売されていますが、ナチュラル色が多く、ほとんどツヤはありません。
この羊毛で土台を作り、各パーツの色の羊毛をその上に刺して仕上げることをお勧めします。

●ニードルの刺し方

- まっすぐ刺したら
まっすぐ抜く
- × まっすぐ刺して
斜めに抜く

同じ角度で抜き差しを繰り返します。

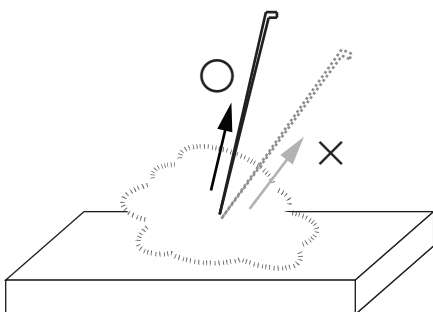

注) ニードルの先端は、とても鋭くとがっています。
誤って指など刺さないようご注意ください。
必ずお子様の手の届かないところで管理をしてください。
お子様が作業する場合は、必ず保護者の方が付き添ってください。

1 顔を作ります



ワンポイント！

“鼻”や“耳”など、付ける位置にマチ針で目安を付けると顔のバランスがとりやすくなります。

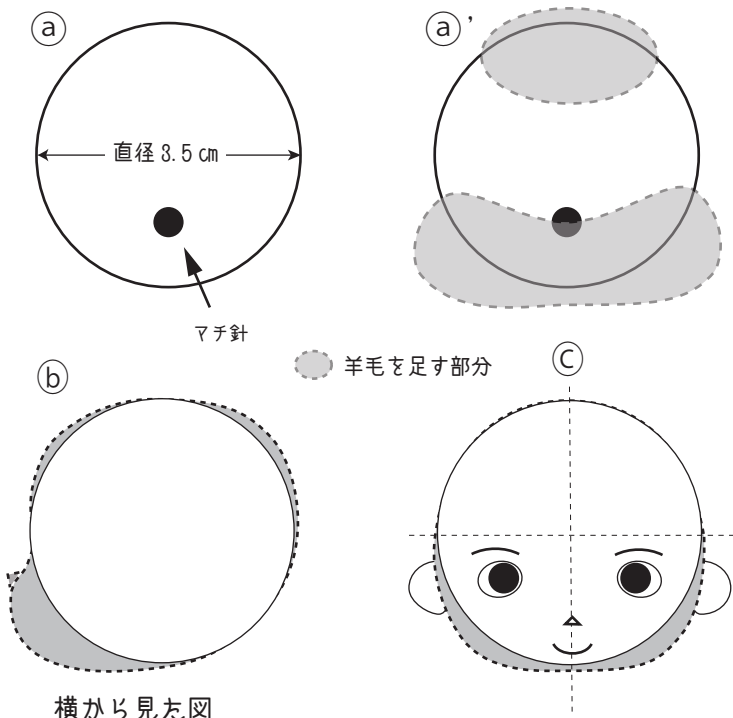

- ①ベース羊毛で直径約 3.5 cmの球型を作り、“ほっぺ”と“おでこ”と“後頭部”部分に羊毛を足して（グレーの部分）顔の凹凸を作ります。（図a'・b・c参照）
- ②顔の形が完成したら、肌色羊毛を上から刺しつけます。
- ③小さな“三角形”で鼻を作り、つけます。（図b参照）
- ④図cを参考に、目、眉毛、口、耳をつけます。（WEB画像参照）

横から見た図

2 髪の毛を作ります

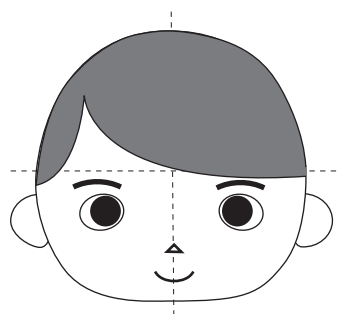

- ①こげ茶の羊毛で、髪の毛のベースを刺します

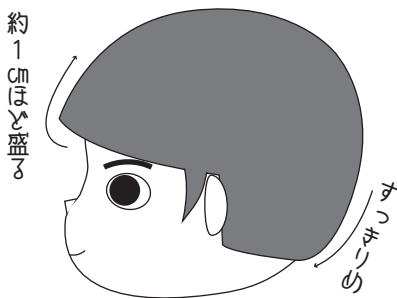

- ②ベースの上に、前髪、後頭部は、約1cmほど厚くなるように盛り、襟足は、すっきり目に羊毛を足します。



ワンポイント！

固めに仕上げないで！
ある程度“ふんわり感”を残します。

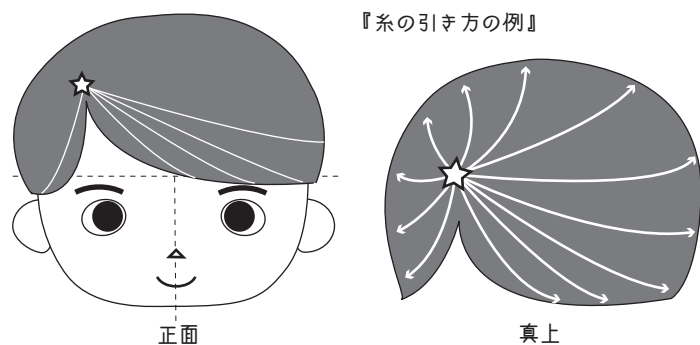

『糸の引き方の例』

- ③髪の毛の流れを作ります。“つむじ”（☆印）の位置を決め、前髪、耳、襟足に向かって糸を渡します。1回1回、凹みができるように、強く糸を引きます。



ワンポイント！

“つむじ”から針を出し、生え際に針を入れましょう。

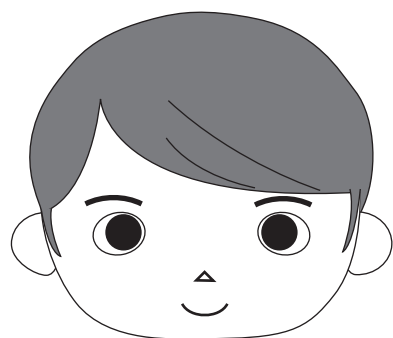

こんな雰囲気♪

3 メガネを作ります

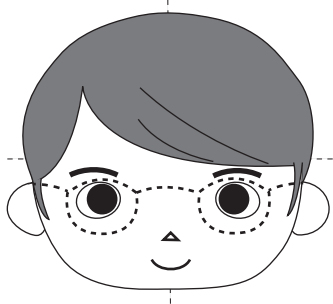

【刺しゅうの場合】

点線部分をバッグステッチで刺繍します。

【針金の場合】 単位：cm

①フレーム部分 約 10.5 cm 1本（頭の大きさにより前後します）

レンズ部分 2.3 cm 2本をそれぞれカットします。

②レンズ部分は、丸めておきます。

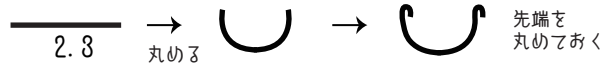

③下図を参考に、パーツをペンチで留めます。



『☆』の長さは目の位置により変えてください

④各部分に丸みをつけて、完成です。



『耳』に合わせてカーブさせる

4 ボディを作ります

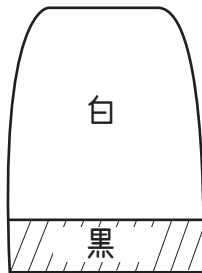
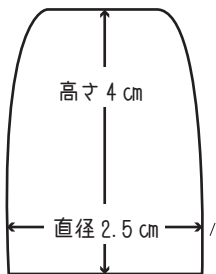

①ベース羊毛で作ります。

②白・黒の羊毛を刺しつけます。



ワンポイント！

“チャコペンシル”で

えり・腕・ボタンの位置や形を書いておくと刺す位置が分かりやすいです！

（WEB画像 [8. ボディの作り方] 参照）

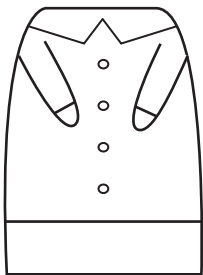

③えり・腕を作り、ボディに刺しつけます。

白いビーズを糸で縫い付けます。

【腕】

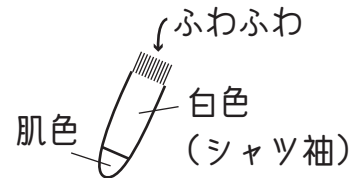

④“肩”の部分は、柔らかめに仕上げ、ボディに付ける時は、“いかり肩”にならないようにつけましょう。

5 ボディをつなぎ合わせます。



頭・ボディの各々つなげる部分（首にあたる部分）に肌色の羊毛を刺しつけます。

まず、ボディ側にしっかりとつけその後、顔側にもしっかりとつけましょう。

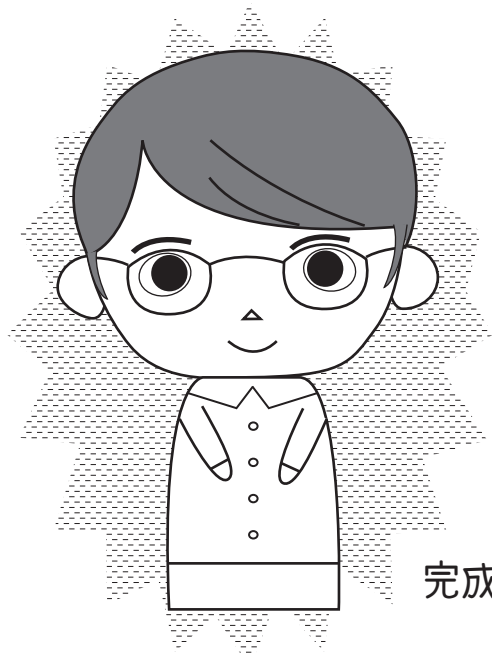

完成です♪

6 傘を作りましょう

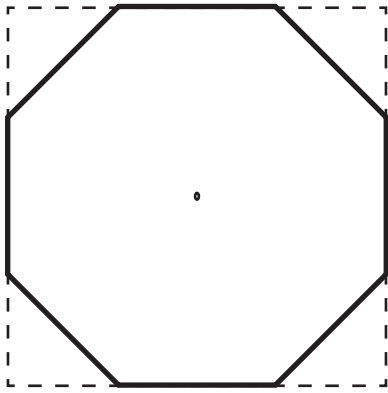

ワンポイント！

- ・布に折り目を付ける時は、ピンセット等を使用すると折りやすいです！
- ・『持ち手』と『先』の部分に白のアクリル絵の具等で色を塗るとよりリアルになります♪

① 5 cm角の黄色布を八角形に切る。



② 約 6 cmの針金の先を曲げて
図を参考に『持ち手』を作る。

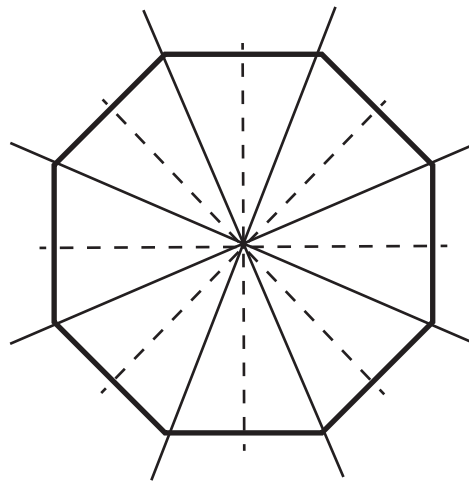

—— やま折り
- - - たに折り

③ 図のように折る。

完成です♪

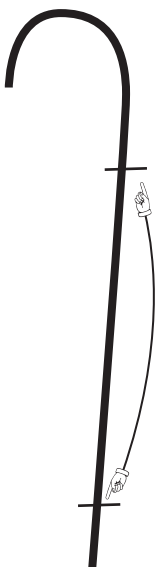

この辺りに！

④ 布の中心に、小さな穴をあけて
針金で作った持ち手を通す際に
中央部分にボンドをつけて、布を貼りつける。

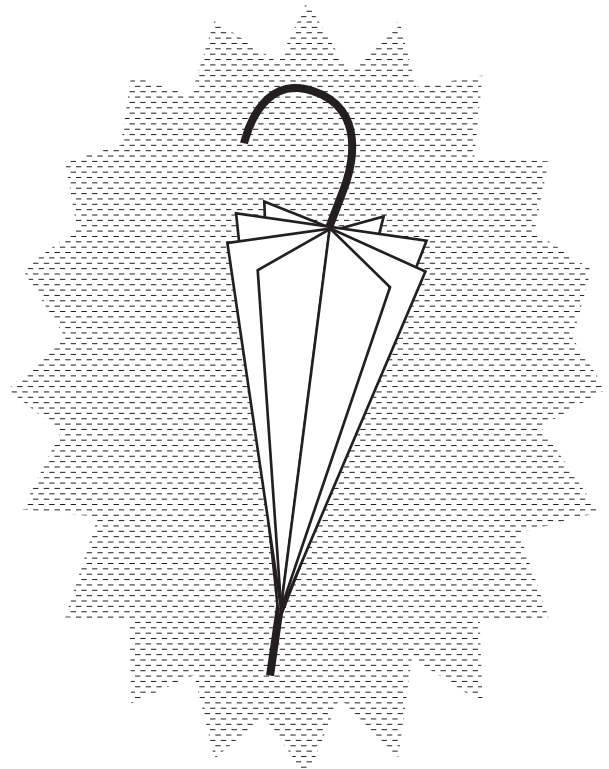



完成写真

