

ちい  
く  
知育ひろば  
はかせ  
博士ハット

ようい  
のりとはさみを用意してね!

かんせいイメージ図

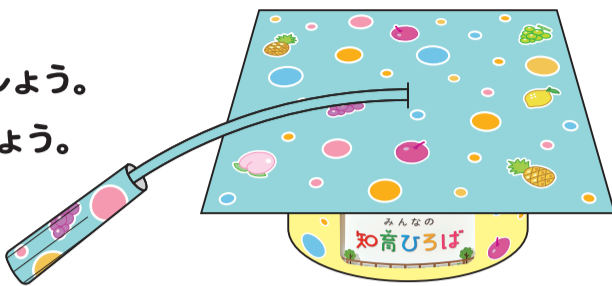

※はさみを使う時は、お家の人といっしょに使しましょう。  
※はさみや紙で指をケガないように気をつけましょう。

----- きりとりせん  
----- おりせん

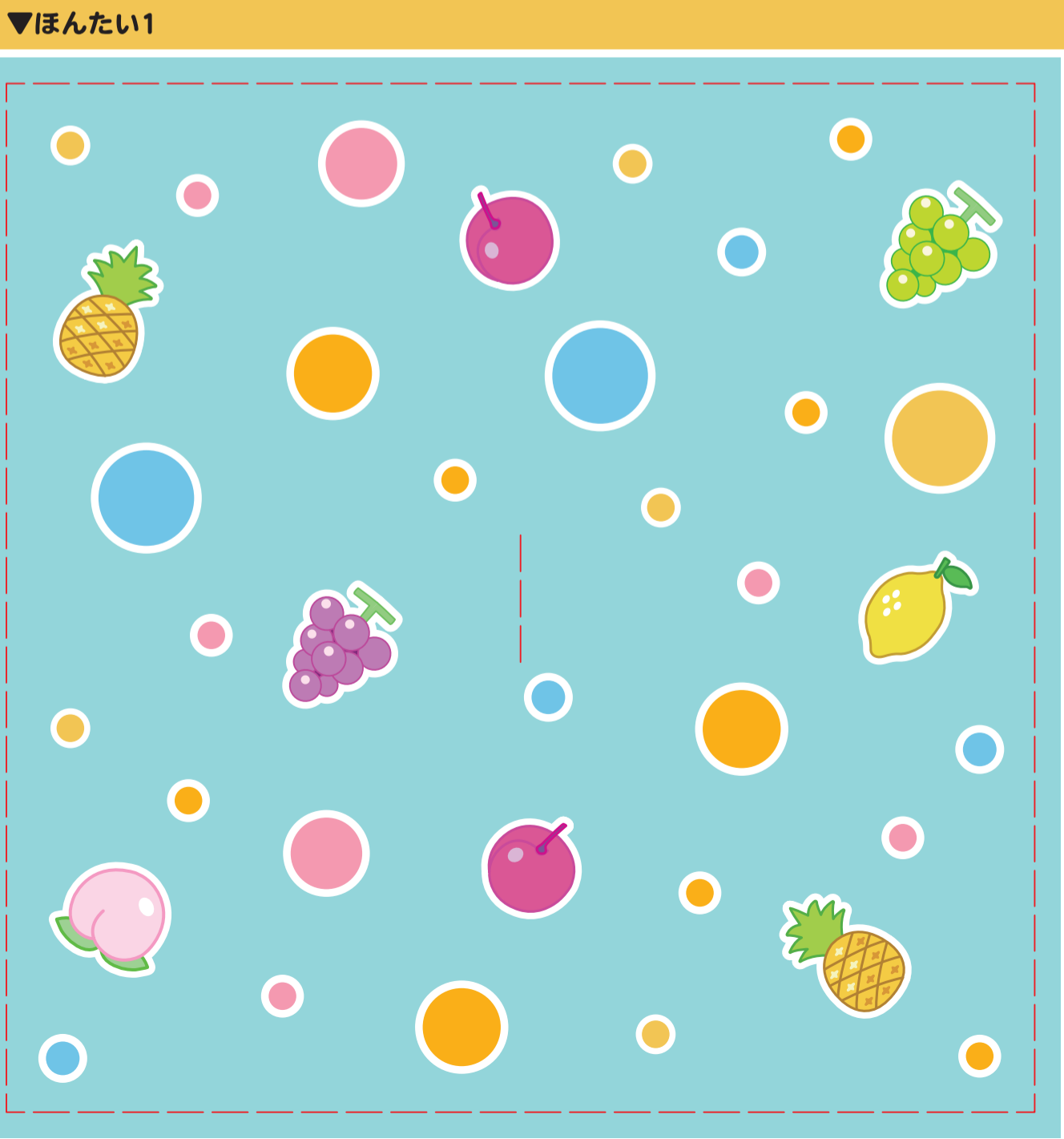
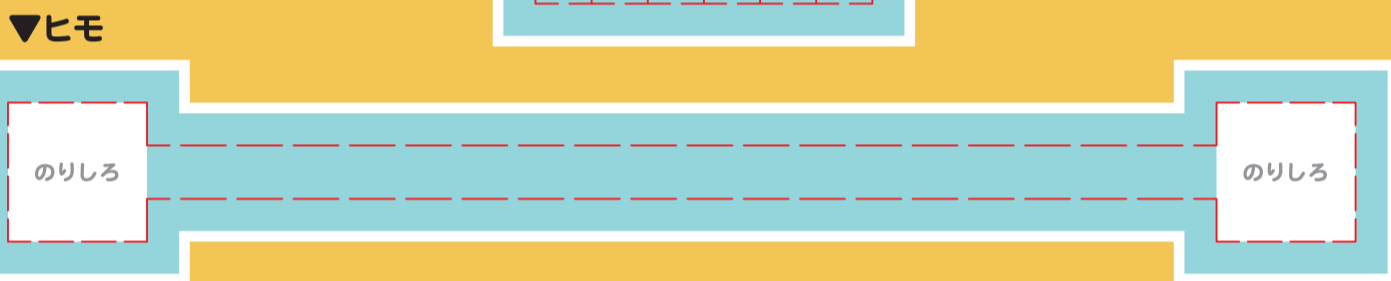
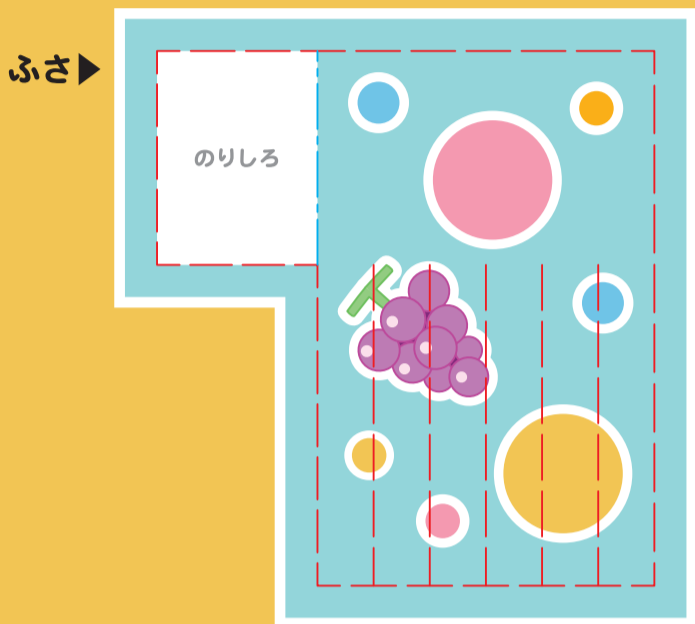

のりしろ  
(うらに  
のりをつける)

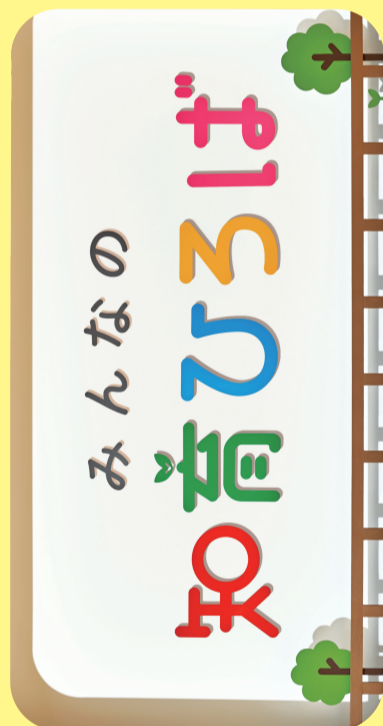

のりしろ

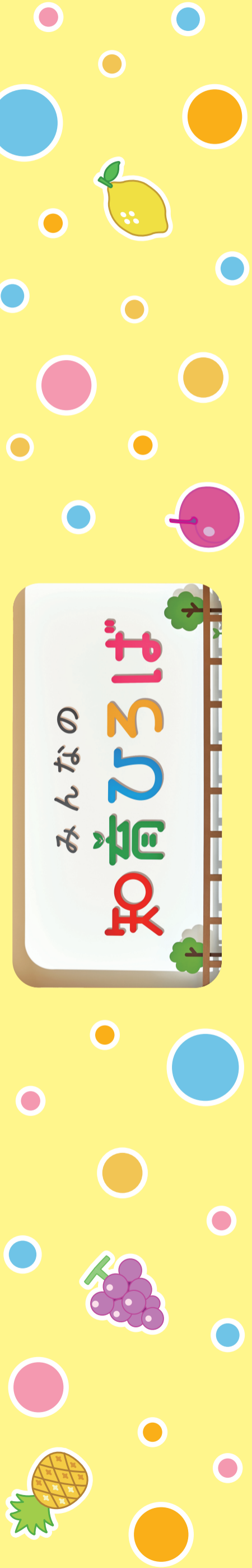

はかせ つく かた  
**博士ハット 作り方**

■ パーツ

ほんたい 1

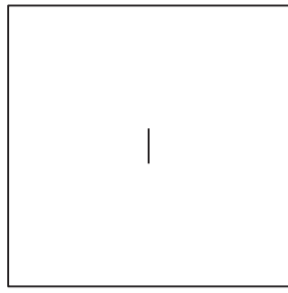

ほんたい 2

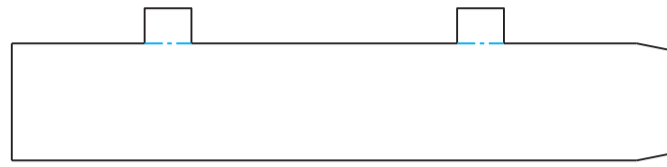

ふさ

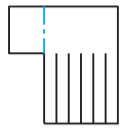

ヒモ

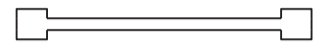

① ヒモにのりをつけ、ふさのうらにはる。  
 ふさの点線をやまおりにする。

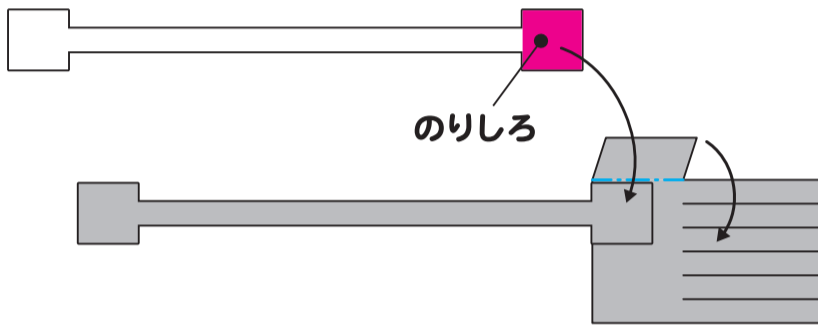

② ふさののりしろにのりをつけ、  
 ふさを半分におってはる。



③ ふさ部分を丸く広げる。

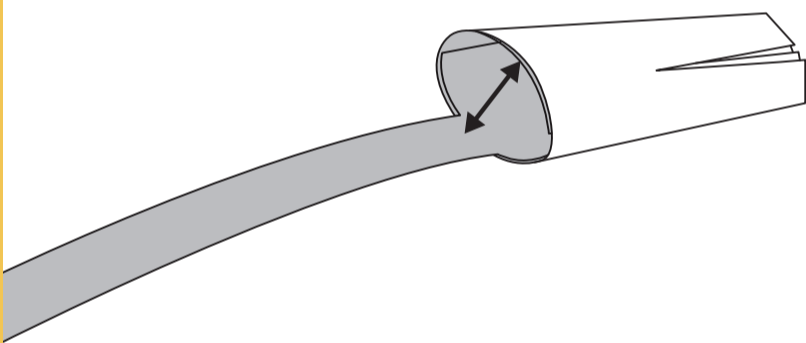

④ ヒモをほんたい1にさしこみ、うらにのりでつける。

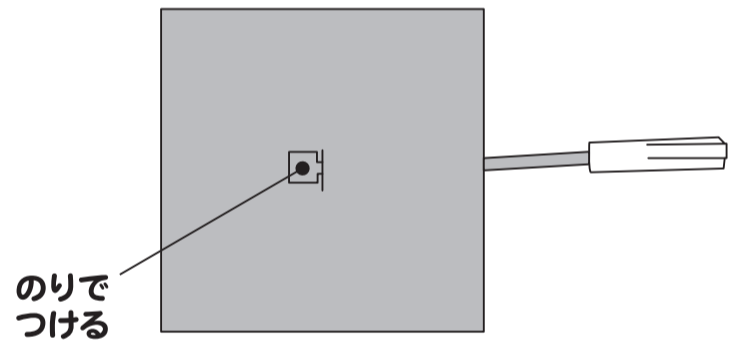

⑤ ほんたい2ののりしろに、のりをつける。

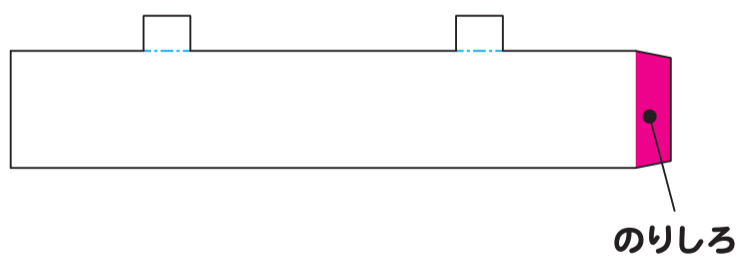

⑥ 丸い形にしてはる。点線をたにおりにして、  
 のりしろのうらにのりをつける。

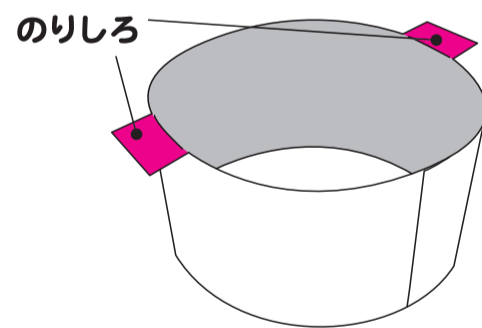

⑦ 2つの部品をはり合わせる。

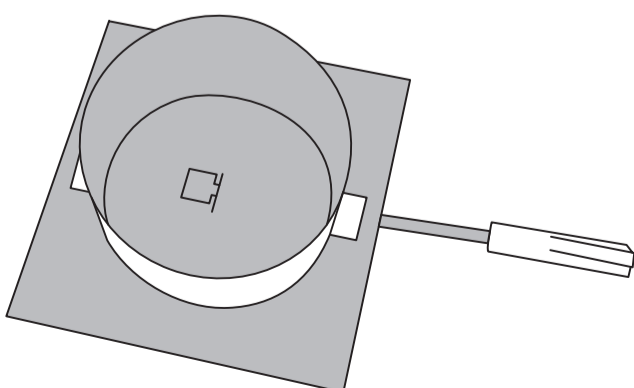

⑧ 完成!

